

**ednet.**

**Spectro II LED Bluetooth<sup>®</sup>  
Luidspreker**



**Handleiding**

33048

## **Belangrijke Veiligheidsinstructies**

- Deze luidspreker is ontworpen met bescherming tegen spatwater, ongeacht vanuit welke hoek. Het gehele apparaat in water laten vallen, zal het product echter beschadigen.
- Houd de luidspreker uit de buurt van hittebronnen.
- Pas het volume aan tot op een geschikt niveau, zodat u uw gehoor of het apparaat zelf niet beschadigt.
- Als u de luidspreker voor langere tijd niet gebruikt, dient u deze minstens eenmaal per maand op te laden en te ontladen, zodat de lithiumbatterij wegens teveel verbruik niet beschadigt raakt.

## **Eigenschappen**

### **1. Vijf meerkleurige LED-thema's**

Lichtthema's met vol spectrum reageren op uw muziek

### **2. Bluetooth® Muziekweergave, BT 4.0 versie**

Bluetooth® 4.0 stereo muziekweergave

### **3. NFC (Near Field Communication)**

One-touch eenvoudige paring met uw NFC Smartphone

### **4. Mobiele Hands-free Functie**

Ondersteunt mobiele hands-free communicatie

### **5. AUX IN**

Gebruikt om het apparaat te laten functioneren als een externe luidspreker door aansluiting op de audiobron van een computer, mobile, PSP/MP3/MP4, enz.

### **6. USB-geluidskaat**

Dezelfde USB-kabel wordt gebruikt voor de USB-geluidskaat, kaartlezer en laadfuncties

## **Technische gegevens**

Spanning	DC 5 V	AUX IN	3,5mm
Uitgang	4W	N.W	235g
Impedantie	4 Ω	Afmetingen	90,0 x 90,0 x 46,5mm







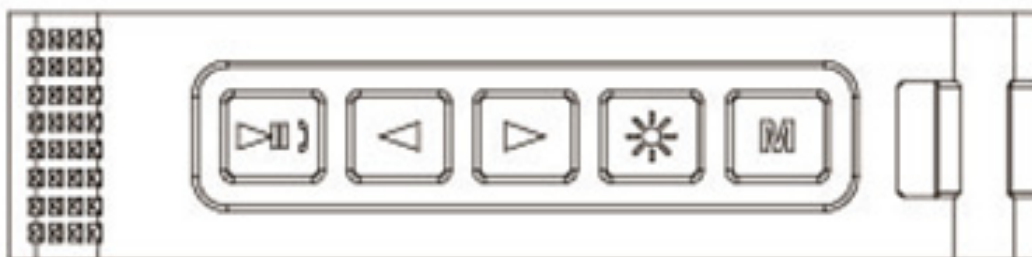

## Leveringsomvang

- Luidspreker
- USB-kabel, 3,5 mm audiokabel
- Handleiding
- Draagriem

## AANSLUITINGEN EN TOETSEN

### A. TOETSEN



-  1. Kort indrukken: Pauze/Start/Demp/Gesprek beëindigen/Oproep beantwoorden  
Dubbelklik: Laatste nummer terugbellen
-   2. Kort indrukken: Vorige/Volgende track  
Lang indrukken: Volume verlagen/verhogen
-  3. Druk kort in om van LED-thema te wisselen
-  4. Kort indrukken om van modus te wisselen
-  +  5. Helderheid verlagen
-  +  6. Helderheid verhogen

## B. AANSLUITINGEN

### Aansluitingen

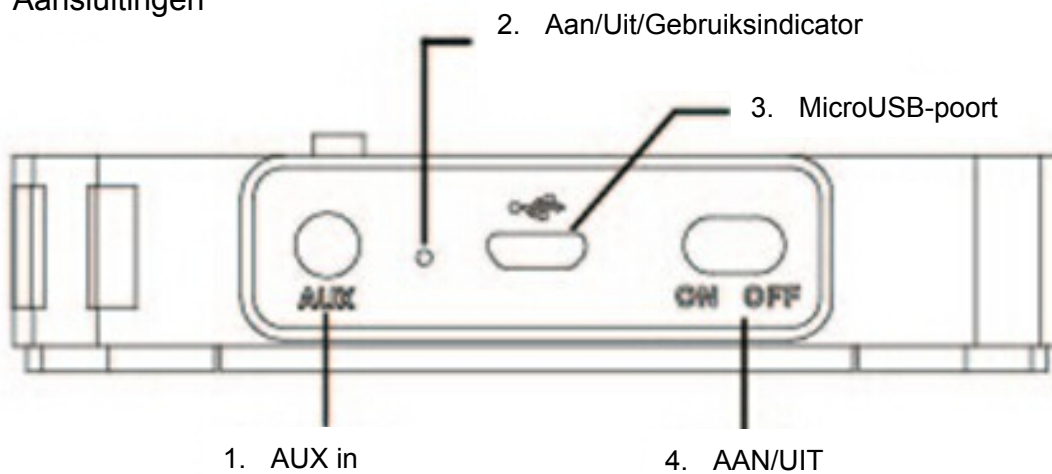

1. **AUX in:** Sluit de 3,5 mm audiokabel aan en druk op  om de modus "Aux in" te openen. Het apparaat zal nu als de externe luidspreker functioneren van een computer, PSP/MP4, enz.
2. **Aan/Uit/Gebruiksindicator:**
  - i. Blauw: normale werking
  - ii. Oranje: opladen
  - iii. Oranje knipperen: lage batterijcapaciteit
3. **MicroUSB-poort:** Verbind deze poort met een computer en open de USB-geluidsmodus. De luidspreker zal op paringmodus schakelen.
4. **AAN/UIT:** Aan/uit schakelen

## Instructies

### In/uitschakelen:

Druk op de toets om de Bluetooth<sup>®</sup>-functie van de luidspreker in/uit te schakelen

**Bluetooth<sup>®</sup> Paring:** Druk op  om de Bluetooth<sup>®</sup>-modus te openen. Schakel de Bluetooth-functie van uw mobiele telefoon/ander apparaat in en zoek naar Bluetooth<sup>®</sup>-apparatuur. U zult "Spectro II" vinden, maak hiermee a.u.b. verbinding. (de luidspreker zal "Device paired" (apparaat gekoppeld) laten horen na een geslaagde paring).

### NFC-functie:

(Hiervoor moet de mobiele telefoon een NFC-functie hebben en de luidspreker moet op Bluetooth<sup>®</sup>-modus zijn geschakeld)

Schakel de NFC-functie van uw mobiele telefoon in en zorg ervoor dat het

mobieltje de NFC-zone van de luidspreker aanraakt. De mobiele telefoon zal u vragen of u met het Bluetooth®-apparaat wilt paren. Selecteer Ja om de paring af te ronden.

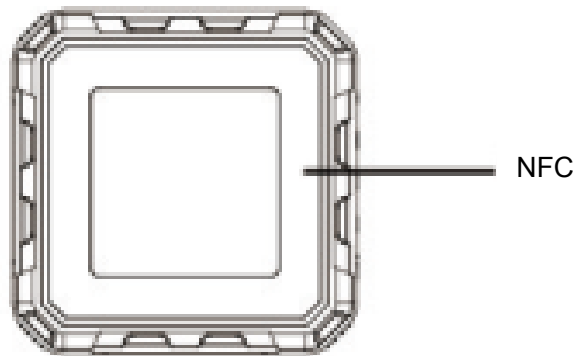

### **Bluetooth®/NFC Muziekweergave:**

Schakel uw mobiele telefoon of de muzikspeler van een ander apparaat in en de luidspreker zal de geselecteerde muziek afspelen.

### **Mobiele Hands-free communicatie:**

#### **① Beantwoorden**



Druk kort op  om een oproep te beantwoorden.

#### **② Ophangen**



Druk nogmaals op  om een gesprek te beëindigen

#### **③ Terugbellen**



Druk tweemaal op de toets  om het laatste nummer terug te bellen

## LED-thema's

Druk kort op  om van LED-thema te wisselen, u kunt kiezen uit vijf LED-thema's

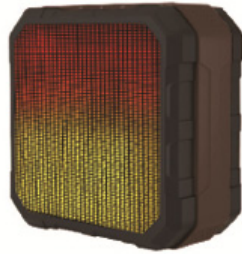

Groove

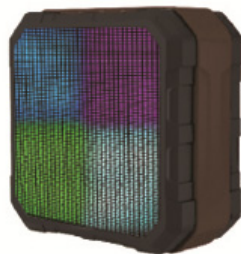

Neon

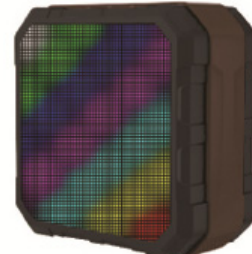

Regenboog

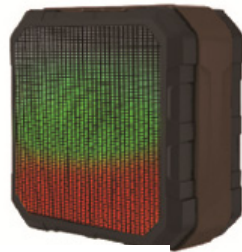

Club



Equalizer

## AUX IN

Gebruik de meegeleverde 3,5mm audiokabel om de luidspreker aan te sluiten op een audiobron (PC, MP3/MP4, mobiele telefoon). Druk kort op de toets



om de "AUX IN"-modus te openen (de luidspreker zal "AUX IN" laten horen). De luidspreker zal vervolgens de muziek van de audiobron afspelen. Opgelet a.u.b.: Een lage batterijcapaciteit zal de geluidskwaliteit aantasten, laad de luidspreker in dit geval a.u.b. onmiddellijk op met de adapter (5 V 1 A).

## Opladen

De luidspreker gebruikt een ingebouwde lithiumbatterij. U kunt de meegeleverde USB-kabel gebruiken om de luidspreker op de computer aan te sluiten of op een bekende 5 V/1000 mA adapter van goede kwaliteit om de batterij op te laden. De LED-indicator zal tijdens het opladen oranje branden en op blauw springen zodra het opladen is voltooid.

Opgelet a.u.b.: (1) Het indicatielampje zal snel knipperen wanneer de batterij uitgeput raakt. Laad de batterij in dit geval a.u.b. onmiddellijk op. (2) Wij raden u aan de luidspreker op te laden met een adapter (5 V 1 A) van een bekend merk.

## App downloaden

Als u een Apple® iOS-apparaat bezit, zult u onze "ednet.audio"-app in de Apple App Store® vinden.

Voor smartphones en tablets die met Google Android OS werken, kunt u onze "ednet.audio"-app in de Google™ Play Store vinden.

Voer in het zoekveld van de respectieve App Stores® "ednet" of "ednet.audio" in.

Apple App Store®



Google™ Play

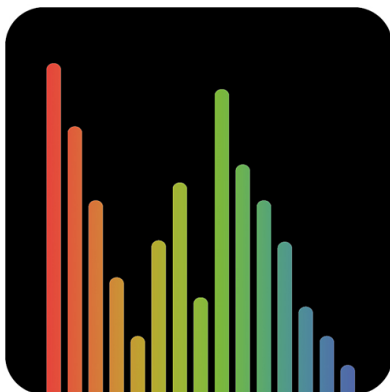
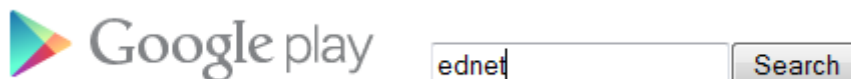

In de zoekresultaten zal de "ednet.audio"-app met dit symbool worden gemarkeerd.

Installeer de app vervolgens op uw mobiele apparaat.

## APP Handleiding



Wanneer u de ednet Spectro II LED Bluetooth® Luidspreker via Bluetooth® met uw mobiele apparaat verbindt, zal de APP als volgt werken:

### **Instellingen:**

Uw apparaat verbinden en muziek afspelen via Bluetooth®:

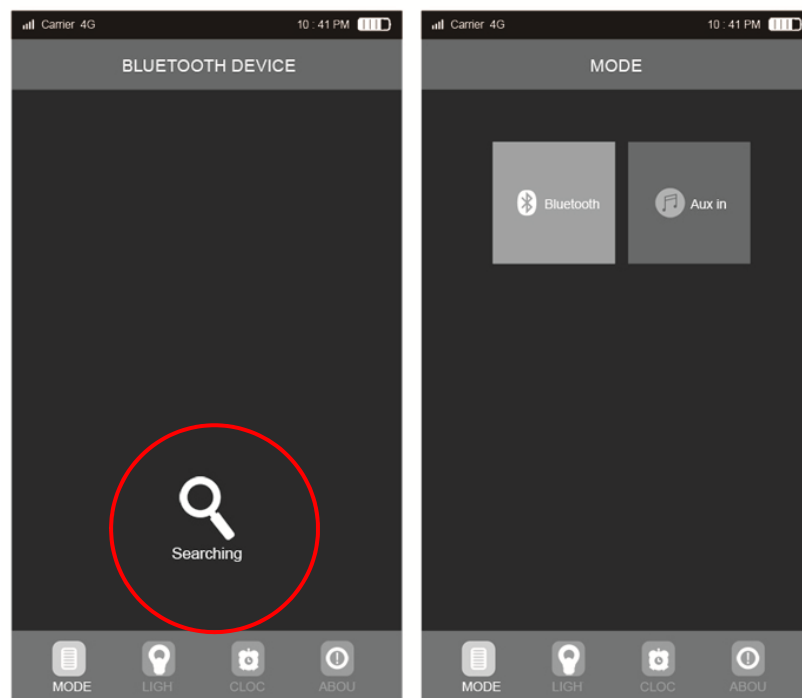

Open de “ednet.audio” APP, klik op “Searching” op de pagina “BLUETOOTH® DEVICE” in de lijst, selecteer de gebruikte modelnaam “Spectro II”.



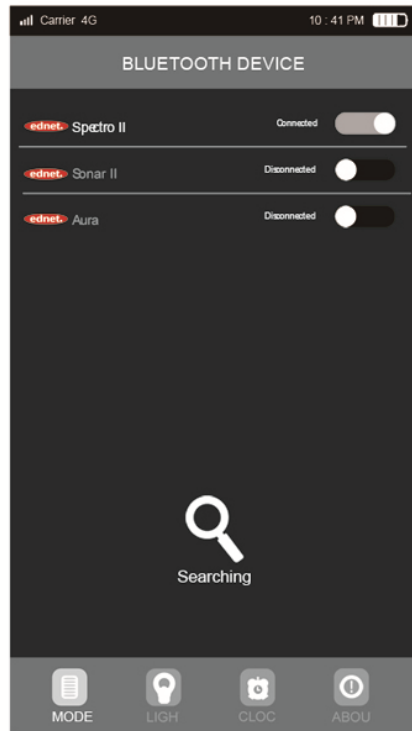

Open na een geslaagde verbinding de Bluetooth<sup>®</sup> afspeelmodus en er zal een lijst verschijnen met de beschikbare tracks in MP3-formaat. Klik nu op een van de tracks om af te spelen of klik op de toets “Vorige/Volgende” om een andere track te selecteren.

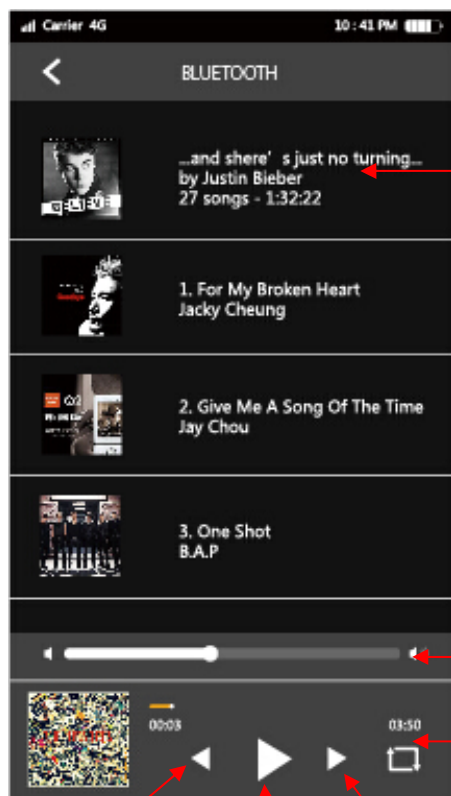

Klik op de track om af te spelen

Volumebalk, verschuiven om het volume aan te passen

Muziek afspeelmodus: Willekeurig, Volgorde, Enkele cyclus

Vorige

Afspelen/  
Pauze

Volgende

## De meerkleurige vol-spectrum thema's regelen

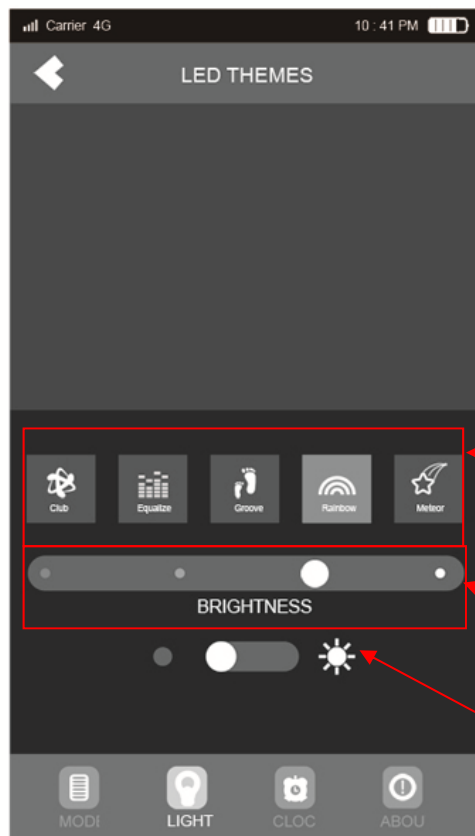

Er zijn vijf meerkleurige LED-thema's beschikbaar, maar de vijfde en tweede werken wanneer muziek wordt afgespeeld

Vier helderheidsniveaus: Uit, Donkerder, Gemiddeld, Helderder

De LED-lichtthema's in/uitschakelen

## Het alarm instellen

Klik op de tijd op de pagina "ALARM" om de tijd in te stellen.

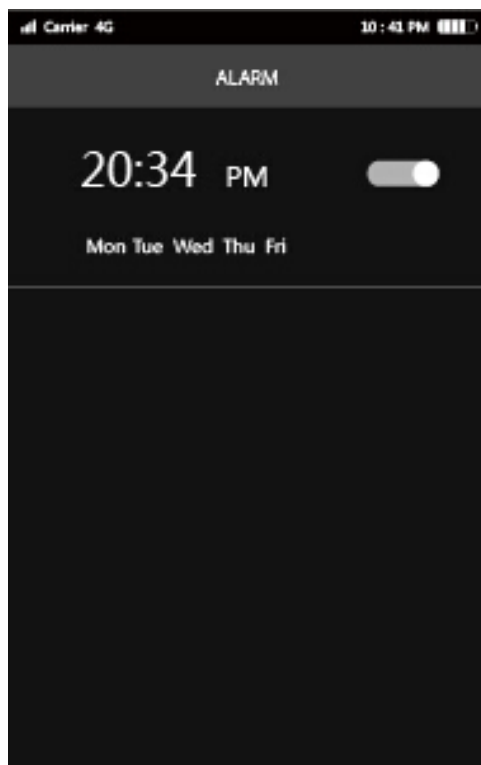

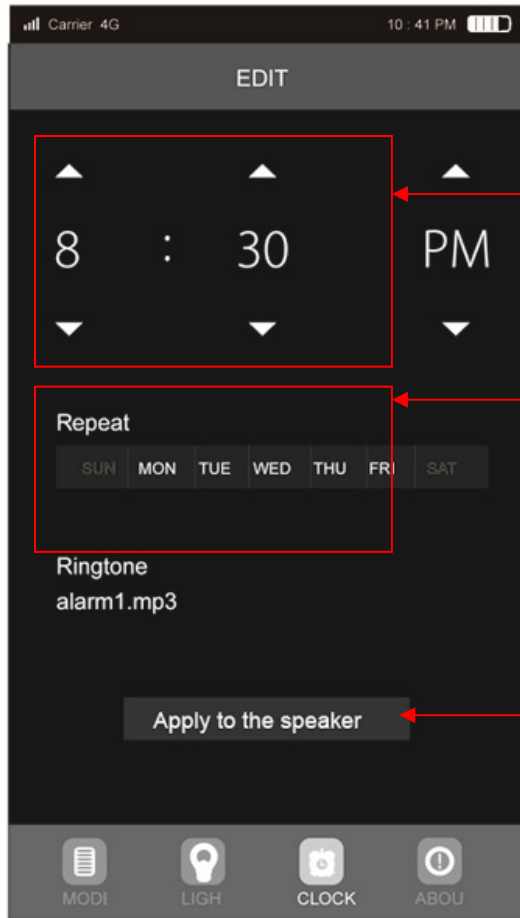

Stel de alarmtijd in

Stel in hoe vaak het alarm moet worden herhaald

Bevestig het alarm in de luidspreker

## **Problemen oplossen**

### **1. Wat kan ik doen als de luidspreker geen verbinding maakt met het Bluetooth®-apparaat en dus geen muziek afspeelt?**

Controleer a.u.b. de specificaties/handleiding van het Bluetooth®-apparaat (uw mobiele telefoon of computer) en verifieer dat het apparaat inderdaad A2DP stereo audio-overdracht ondersteunt. Zo ja, schakel de A2DP stereo modus a.u.b. in.

### **2. Wat kan ik doen als de PC USB-functie niet werkt?**

(1) Sluit de luidspreker aan op de computer via de meegeleverde USB-kabel en open de PC USB-modus. En speel vervolgens de video/audio af vanuit de computer.

(2) Als dit niet werkt, is de geluidskaart van de luidspreker mogelijk incompatibel met de computer. Klik a.u.b. op apparaatmanager--- klik op Spraakvideo en spelcontroller---rechtsklik op de USB-audiobron---klik op de-installeren. Schakel de luidspreker vervolgens weer op PC USB-modus. De computer zal de driver voor de USB-geluidskaart automatisch bijwerken om deze compatibel te maken.

Opgelet a.u.b.: De USB-geluidskaart functioneert alleen op Windows XP/Windows vista/Windows 7/Windows 8.