

ednet.



Sonar II LED Bluetooth® Hoparlör

Kullanıcı kılavuzu
33047

Önemli Güvenlik Talimatları

- Hoparlörü, su ve benzeri sıvılardan uzak tutun.
- Hoparlörü, her türlü ısı kaynağından uzak tutun.
- İşitmenize veya birimin kendisine zarar vermesini önlemek amacıyla, sesi seviyesini uygun şekilde ayarlayın.
- Eğer hoparlörü uzun süre kullanmayacaksanız lityum pili, aşırı tüketimden kaynaklanan zararlardan korumak için en az ayda bir kez şarj ve deşarj edin.

Özellikler

1. Beş çok-renkli LED temalar

Müzik ile eşleşen tam spektrum ışık temaları

2. Bluetooth® Müzik ve Mobil Eller Serbest Fonksiyonu

Bluetooth® 4.0 stereo müziği çalma, mobil eller serbest fonksiyonunu destekler.

3. NFC (Yakın Alan İletişimi)

NFC Smartphone ile tek dokunuşla kolay eşleştirme

4. AUX IN

Bilgisayar, cep telefonu, PSP/MP3/MP4 vb. ses kaynaklarına bağlayarak, aygıtı harici hoparlör gibi çalıştırabilirsiniz.

5. USB Ses kartı ve Kart okuyucu

USB Ses Kartı, kart okuyucu ve şarj fonksiyonları aynı USB kablosuyla elde edilebilir

Teknik Bilgiler

Voltaj: DC 5V

Empedans: 4 Ω

Çıkış: 2x 3,5 W

AUX IN Girişi: 3,5mm

Net Ağırlık: 444g

Boyut: 184,7 mm x 73,3 mm x 81,0 mm

Paket İindekiler

- LED Bluetooth® Hoparlör x1
- Micro USB Kablo x1
- Kullanıcı Kılavuzu x1
- 3,5 mm ses kablosu x1

Yuva ve Tuşlar

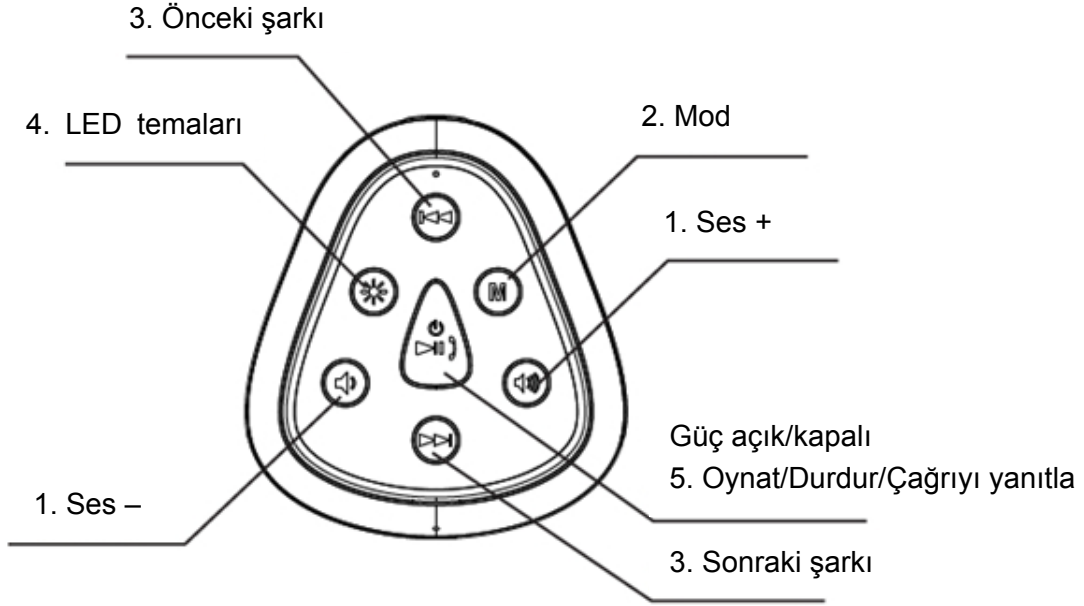

Micro USB Arabirimi

AUX Girişi

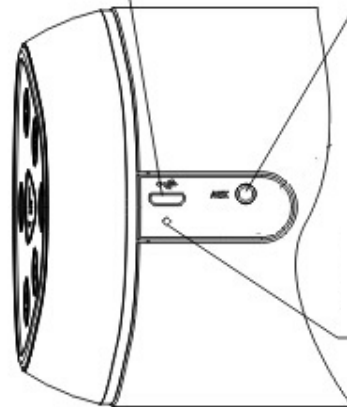





Sıfırla

Eğer hoparlör çalışmıyorsa lütfen hoparlörü sıfırlamak için bu deliğe bastırın.

Hızlı Başlangıç



1. /

Ses seviyesini giderek azaltmak/arttırmak için  /  düğmelerine kısa süreli basın. Ses seviyesini sürekli azaltmak veya arttırmak için  /  düğmelerine uzun süreli basın.

2. M

Bluetooth®/AUX IN moduna geçmek için **M** düğmesine kısa süreli basın

3. /



Müzik çalma modundayken önceki/sonraki şarkıya geçmek için  /  düğmelerine kısa süreli basın.

Önceki/sonraki klasör için  /  düğmelerine uzun süreli basın.

4.

LED temalarına geçmek için kısa süreli basın

5.

Hoparlörü açmak için  düğmesine uzun süreli basın ve 2 saniye süreyle basılı tutun, Çalışma Gösterge Işığı mavi olacaktır. Hoparlörü kapatmak için  düğmesine uzun süreli basın. Duraklatmak/oynatmak/sesi kapatmak/telefonu cevaplamak/telefonu sonlandırmak için  düğmesine kısa süreli basın

6. + /

Aynı anda ışık ve ses seviyesi düğmelerine basarak aydınlatma seviyesini seçebilirsiniz: aydınlatma yok, seviye 1, seviye 2 ve seviye 3.

Talimatlar

1. Bluetooth®

(1) Bluetooth® Eşleştirme

Bluetooth® moduna geçmek için **M** düğmesine basın. Ardından Ednet LED Light Bluetooth® hoparlörü eşleştirmek için cep telefonunuzun veya diğer cihazlarınızın Bluetooth özelliğini açın. “**Sonar II**” bulunacaktır, lütfen bağlanın. (Başarıyla bağlandığında, hoparlörden “Device paired” sesi duyulacaktır).

(2) NFC Fonksiyonları

(Cep telefonu NFC fonksiyonuna sahip olmalı ve hoparlör Bluetooth® modunda olmalıdır)

Cep telefonunun NFC fonksiyonunu açın ve telefonun hoparlörün NFC alanına girmesini sağlayın. Cep telefonu size Bluetooth® aygıtıyla eşleştirmeyi hatırlatacaktır. Eşleştirmeyi tamamlamak için eveti seçin.

NFC

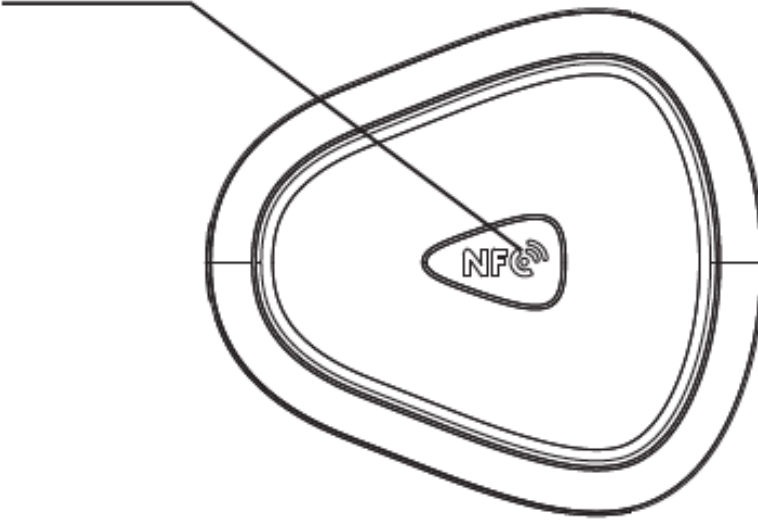



(3) Bluetooth® Müzik

Lütfen cep telefonunun veya diğer aygıtların müzik çalarını açın, hoparlör seçilen müziği çalacaktır.

(4) Eller serbest fonksiyonlu cep telefonu

Eşleştirme sırasında, arama yapmak için telefonu kullanırsanız, eller serbest fonksiyonuna geçebilir.

Cep telefonuna çağrı geldiğinde telefonu açmak için  düğmesine kısa süreli basın, çağrıyı bitirmek için  düğmesine tekrar basın.  düğmesine iki kere basın, hoparlör son telefon numarasını tekrar arayacaktır.

2. LED Temaları

LED Temalarına geçmek için ☀️ düğmesine kısa süreli basın. Beş farklı LED Teması vardır.



Kulüp

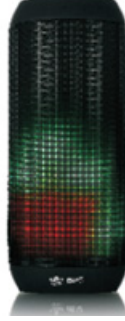

Denge



Havalı



Gökkuşığı

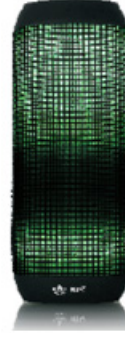

Meteor

Lütfen dikkat: Kulüp ve Denge temaları yalnızca müzik çalarken görüntülenir

3. Yerçekimi sensörü

Kulüp ve Denge temalarında, hoparlör yerçekimi sensörünü destekler.

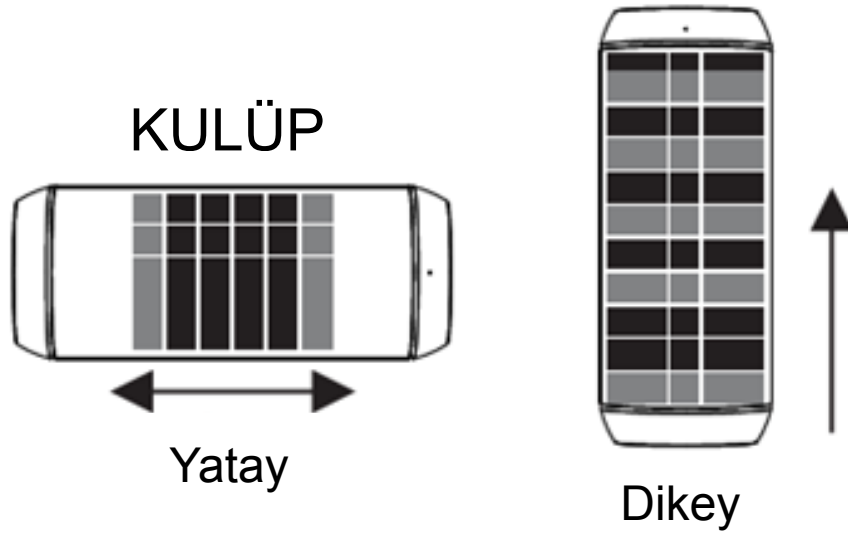

DENGE

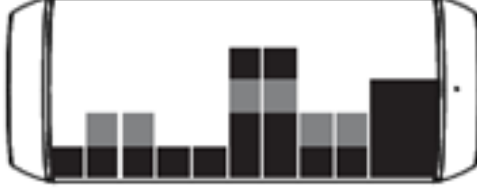

Yatay



Dikey

4. AUX IN

Hoparlörü, bir ses kaynağına (Bilgisayar, MP3/MP4, Cep telefonu) bağlamak için ürünle birlikte verilen 3,5 mm ses kablosu kullanın. “**AUX IN**” moduna girmek için (hoparlörden “Aux in” duyulacaktır) **M** düğmesine kısa süreli basın. Hoparlör ses kaynağından müzik çalacaktır.

Lütfen dikkat: Düşük pil, müzik ses kalitesini etkileyecektir lütfen, hemen hoparlörü (5 V 1 A) adaptör ile şarj edin.

5. Şarj etme

Hoparlör dahili lityum pil kullanır. Hoparlörü, bilgisayara bağlamak için ürünle verilen USB kablosunu veya pili şarj etmek için kaliteli 5 V/1000 mA adaptörü kullanabilirsiniz. Şarj sırasında, LED göstergesi turuncu renk yanar, şarj bittikten sonra LED göstergesi maviye döner.

Lütfen dikkat: Gösterge ışığı, düşük pilde hızla yanıp söner. Lütfen hemen şarj edin.

Uygulamanın İndirilmesi

Bir Apple® iOS cihazına sahipseniz o halde "ednet.audio" uygulamamızı Apple App Store®'da bulabilirsiniz.

Google Android İşletim Sistemine sahip akıllı telefon ve tabletler için "ednet.audio" uygulamamızı Google™ Play Store'da bulabilirsiniz.

İlgili App Stores®'un arama alanına "ednet" veya "ednet.audio" sözcüklerini tazin.

Apple App Store®



Google™ Play

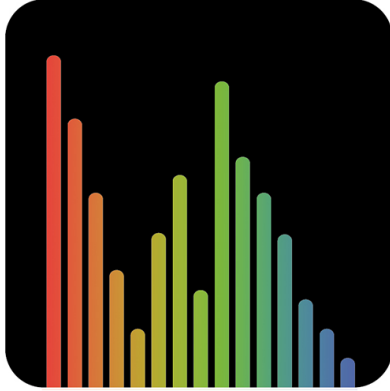
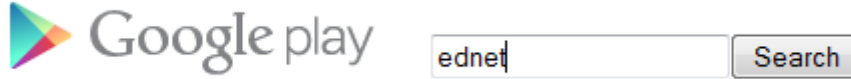

Arama sonuçlarında "ednet.audio" uygulaması, bu simge ile işaretlenir.
Daha sonra uygulamayı mobil cihazınıza kurun.

UYGULAMA Kılavuzu



ednet Sonar II LED Bluetooth® Hoparlörü mobil cihazınızla Bluetooth® aracılığıyla bağladığınızda UYGULAMA aşağıdaki gibi çalışır:

Ayarlar:

Cihazınızı bağlama ve Bluetooth® vasıtasıyla müzik çalma

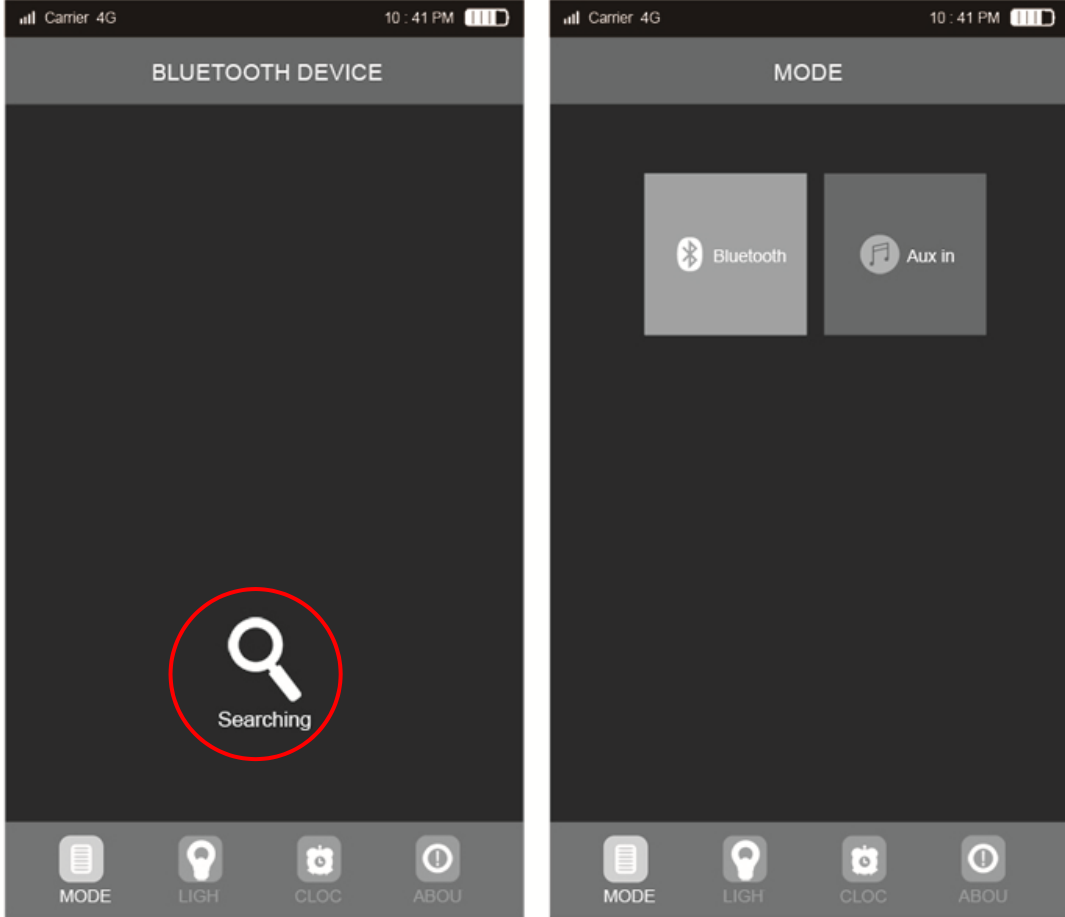

“ednet.audio” UYGULAMASI'nı açın, “BLUETOOTH® DEVICE” sayfasında “Searching” seçeneğine tıklayın. “Sonar II” model adını seçin.

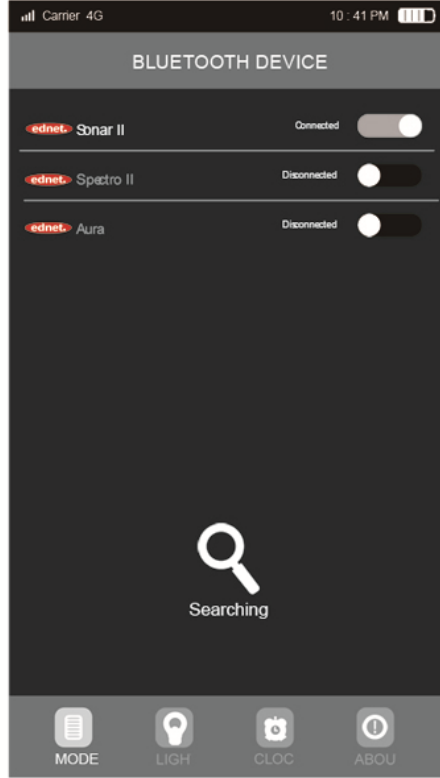

Bağlantının başarılı şekilde yapılmasının ardından Bluetooth® ile çalma moduna girin, MP3 formatında bir şarkılar listesi görüntülenir. Çalmak için şarkılardan bir tanesine tıklayın veya bir şarkı seçmek için “Önceki”/“Sonraki” düğmesine tıklayın.

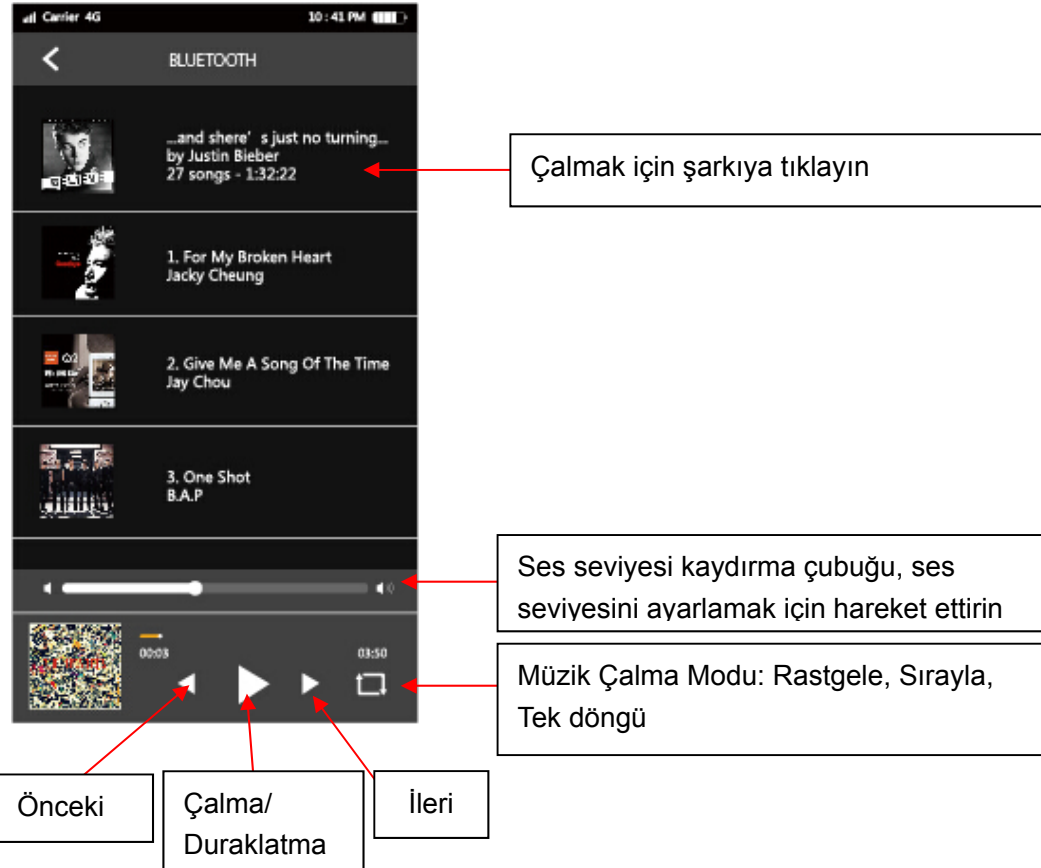

Çok renkli tam spektrum temaları nasıl kontrol edilir

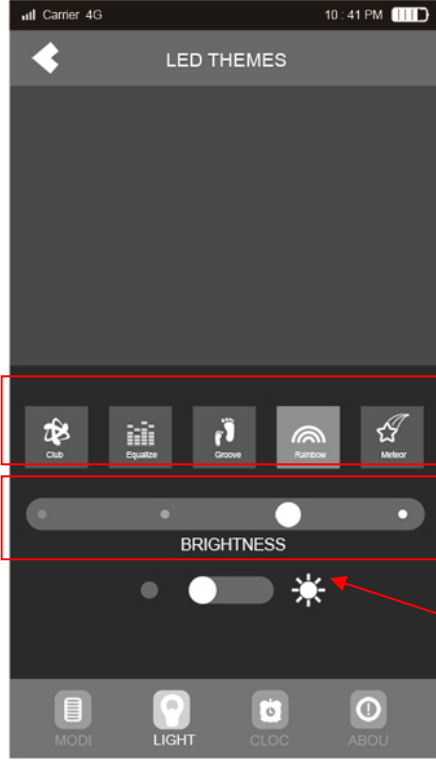

Beş adet çok renkli LED tema mevcuttur ancak birinci ve ikincisi sadece müzik çaldığında çalışır

Dört parlaklık seviyesi: Kapalı, Karanlık, Orta, En Parlak

LED ışığı temalarını açın/kapatın

Alarmı ayarlama:

Zamanı ayarlamak için "ALARM" sayfasındaki zamana tıklayın.

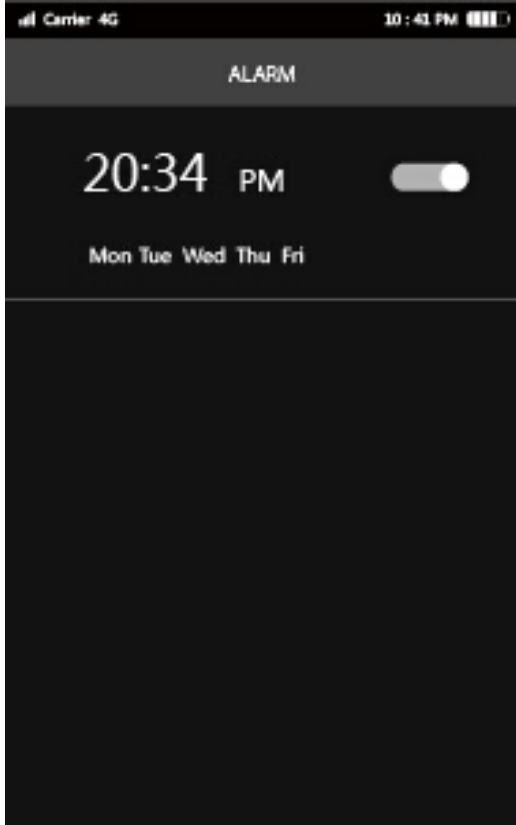

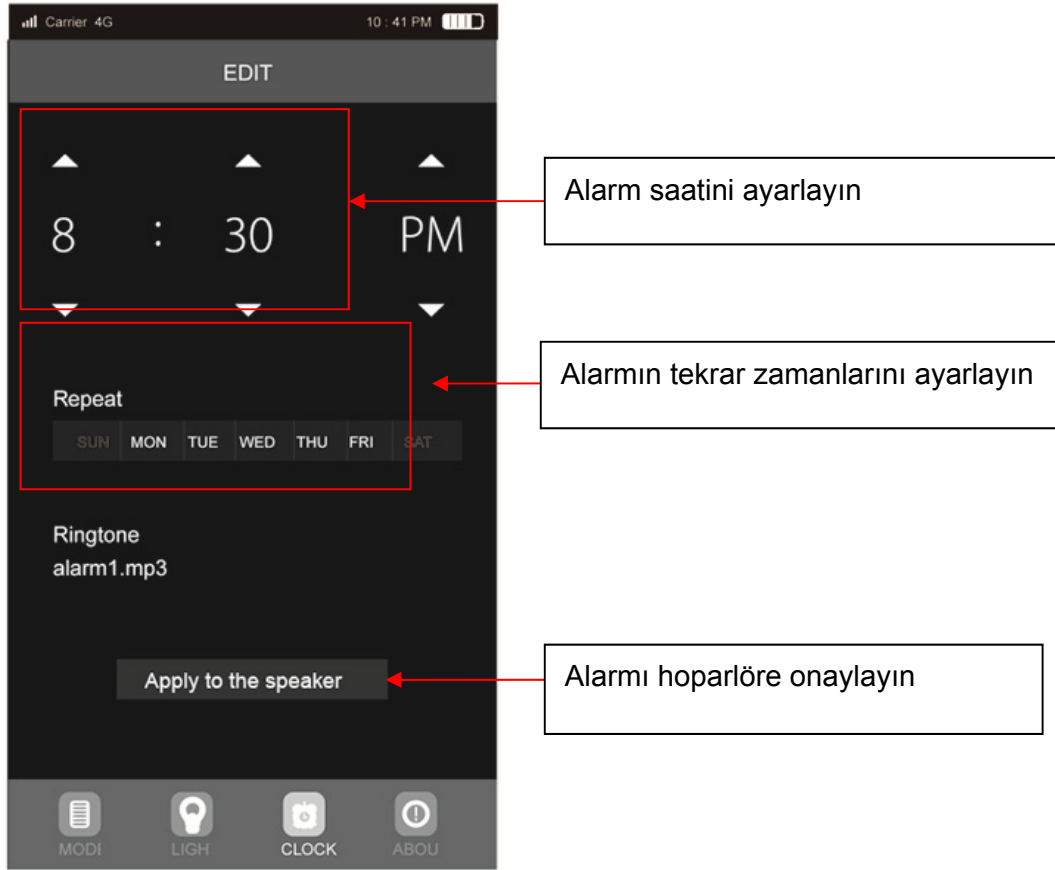

Sorun Giderme

- Hoparlör, Bluetooth® aygıtıyla eşleşmiyorsa ve bundan dolayı müzik çalamıyorsa ne yapmalıyım?**

Lütfen Bluetooth® aygıtınızın (cep telefonu veya bilgisayarınızın) özelliklerini/kılavuzunu kontrol edin, cihazın A2DP stereo ses iletimini destekleyip desteklemediğini kontrol edin. Destekliyorsa lütfen A2DP stereo modunu açın.
- PC USB fonksiyonu çalışmıyor olursa ne yapmalıyım?**
 - Hoparlörü, ürünle verilen USB kablosu ile bilgisayara bağlayın ve PC USB modunu girin. Ve sonra bilgisayardan video/ses yürütün.

- (2) Eęer alıřmazsa hoparlörün ses kartı bilgisayar ile uyumsuz olabilir. Lütfen aygıt yöneticisini tıklamayı deneyin - Ses, video ve oyun denetleyicisine tıklayın - USB Ses aygıtına sağ tıklayın - kaldırmaya tıklayın. Ardından lütfen hoparlörü tekrar PC USB moduna geçirin. Uyumluluęu sağlamak için bilgisayar, otomatik olarak USB ses kartı sürücüsünü güncelleyecektir.

Lütfen dikkat: USB ses kartı fonksiyonu sadece bunlarda geçerlidir:
Windows XP/Windows vista Windows 7/windows 8.